



Marinetek-laituri tekee kesästä loman

3,7

5,5

8,2

8,5

11,5

20

4,5

21,5

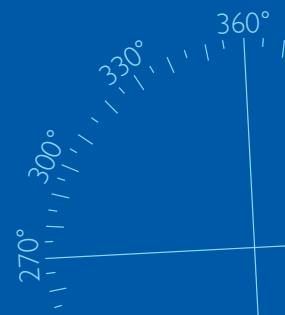



MARINETEK tarjoaa alan laajimman valikoiman vapaa-ajan käyttöön tarkoitettuja betoniponttoni-, raskasponttoni- ja muoviponttonilaitureita. Marinetekin tukevat, tilavat ja turvalliset huvilalaiturit laajentavat rannan käyttömahdollisuuksia ja ovat erinomaisia koko perheen oleskelupaikkoja. Ne toimivat uima- ja venelaitureina sekä mainioina auringonottoterasseina. Laajan vakiomalliston lisäksi Marinetek valmistaa erikoislaitureita ja tarjoaa kattavan valikoiman lisävarusteita, kuten uima- ja veneenkiinnitystarvikkeita, laiturikalusteita, turvavarusteita, jne.

Ammattitaitoiset jälleenmyyjämme auttavat suunnittelussa ja sopivan laiturimallin valinnassa sekä asentavat laiturit tarvittaessa avaimet käteen -periaatteella. Kaikki Marinetekin laiturit ovat pitkäikäisiä, huoltovapaita, ympärivuotiseen käyttöön suunniteltuja ja niillä on kahden vuoden takuu.

Marinetek- laituri tekee kesästä loman.

BETONIPONTTONILAITURIT

MARINETEK –betoniponttonilaiturissa on erilliset betoniponttonit sekä puurunko. Se on vahvarakenteinen, pitkäikäinen, huoltovapaa ja edullinen laituriratkaisu. Jykevät teräsbetoniponttonit tekevät laiturista tukevan ja turvallisen käyttää. Betoniponttonilaiturimallisto on erittäin kattava ja sieltä löytyy ratkaisu lähes jokaisen huvilarannan käyttötarpeeseen.

RASKASPONTTONILAITURIT

MARINETEK –raskasponttonilaiturissa on koko laiturin pituinen raskasponttoni. Se on erittäin vahvarakenteinen ja suunniteltu haastaviin olosuhteisiin. Laiturin suuri omapaino ja kantavuus tekevät siitä todella tukevan. Raskasponttonilaiturit edustavat laiturirakentamisen viimeisintä osaa: ponttonin läpi menevine ankkurointikuiluineen. Kaikki Marinetek-raskasponttonilaiturit ovat täysin huoltovapaita.

MUOVIPONTTONILAITURIT

MARINETEK –muoviponttonilaiturissa on muoviponttonit sekä puurunko. Se on edullinen ratkaisu mataliin ja suojaisiin rantoihin. Muoviponttonilaituri on kevyt kuljettaa ja helppo asentaa. Laitureissa on iskun- ja pakkasenkestävät muoviponttonit, suuri kantavuus, matala kansikorkeus ja vahva rakenne.





SISÄLTÖ

MERITÄHTI, TASKURAPU	s. 4-5	20
MEDUUSA, HUMMERI, MERISIILI	s. 6-7	
KORALLI, OSTERI	s. 8	
ERIKOISLAITURIT	21,5	s. 9
MERILEIJONA, MERIVUOKKO, MERIKARHU	s. 10-11	
SIMPUKKA, MUSTEKALA	s. 12	
POOL PONTON	s. 13	
LAITURITARVIKKEET	s. 14	
TEKNISET TIEDOT	s. 15	
10 SYYTÄ VALITA MARINETEK	s. 16	



MERITÄHTI on Marinetekin suosituin ja eniten myyty huvilalaituri. Meritähdestä on saatavilla nyt myös pidempi malli. Meritähti on jokaisen huvilarannan monikäyttöinen laituri, jonka suuri koko ja kantavuus tekevät siitä loistavan kesäpäivien oleskelupaikan isommallekin seurueelle. Meritähti soveltuu sekä uima- että venelaituriksi.

MERITÄHTEEN on saatavana runsaasti lisävarusteita, kuten mm. sivuverhous, kaiteet sekä erilaiset uima- ja veneenkiinnitystarvikkeet.

MERITÄHTI on tilava, tukeva, kaunis ja monikäyttöinen laituri.



MERITÄHTI 2:n kansi on 9 m:n pituinen ja se soveltuu matalan kantensa vuoksi hyvin uima- tai jollalaituriksi.

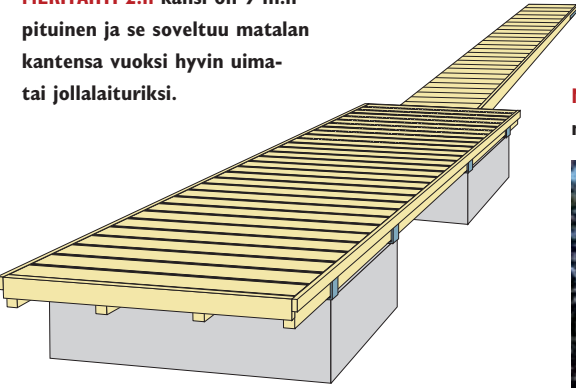

MERITÄHTI soveltuu sekä uima- että venelaituriksi. Siihen voidaan kiinnittää myös kävelytasollinen venepuomi kulkua helpottamaan.



MERITÄHDESSÄ riittää tilaa ja kantavuutta isommallekin seurueelle kesäpäivän askareisiin.

MERITÄHDEN voi laajentaa L-malliseksi liittämällä kaksi kelluvaa osaa toisiinsa. Näin tilaa saadaan pienen asunnon verran.

TASKURAPU on kokonaan uudistunut ja on nyt aikaisempaa tilavampi. Se on pienin betoniponttonilaituri, mutta silti tukeva. Taskurapu soveltuu päädyn levennyksen vuoksi hyvin uimalaituriksi ja huvilarannan yleislaituriksi.



TASKURAPU on pienikokoinen, mutta tukeva betoniponttonilaituri kesämökin peruslaituriksi.

Betoniponttonilaiturit



MEDUUSA on edullinen ja suosittu jokaisen rannan peruslaituri. Muotonsa puolesta se soveltuu erityisen hyvin veneiden kiinnitykseen. Jatko-osien avulla sen pituutta voidaan kasvattaa tarpeiden mukaan.

HUMMERI on erittäin tukeva T-mallinen betoniponttonilaituri vaativaan käyttöön. Se on isokokoinen ja tilava soveltuen näin moneen käyttötarkoitukseen, vaikkapa taloyhtiön kotisatamaksi.

MERISIILI on muotonsa vuoksi monikäyttöinen laituri. Se tarjoaa suojaisan ja turvallisen uima-alueen perheen pienemmille ja tilaa riittää vielä veneiden kiinnittämiseen.

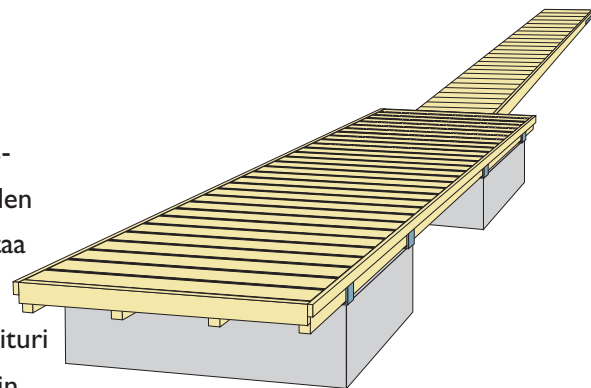

MEDUUSA 3:n kansi on 13 m:n pituinen ja jatko-osilla sitä voidaan pidentää entisestään tarpeen mukaan.

MEDUUSAAN on saatavana runsaasti lisävarusteita. Mm. sivuverhouksella saadaan se paremmin ympäristöön sopivaksi.



MEDUUSA on jokaisen rannan edullinen peruslaituri, joka muotonsa vuoksi soveltuu erityisesti veneilaituriksi.





HUMMERI tarjoaa edustusluokan tilat isommankin seurueen kesäpäivän viettoon. Kaarisilta on lisävaruste.

L-mallinen **MERISIILI** voi olla joko turvallinen uimalaituri tai tukeva venelaituri, johon voi kiinnittää venepuomeja.



HUMMERIIN on saatavana runsaasti lisävarusteita. Mm. sivuverhoukset ja kaitteet tekevät siitä entistä jyrkevemmän.

HUMMERI on tukeva laituri moneen käyttötarkoitukseen. Se voi olla yhtä hyvin huvilarannan ylpeys tai taloyhtiön kotisatama.



KORALLI on suurin ja järein betoniponttonilaituri. Se soveltuu muotonsa ja suuren kansikorkeutensa vuoksi hyvin veneiden kiinnitykseen, yhteyslaituriksi tai rannan turvalliseksi oleskelupaikaksi.

OSTERI on kavennettu ja kevennetty versio Korallista. Se soveltuu parhaiten yhteyslaituriksi tai isompien veneiden kiinnitykseen.

OSTERI on Korallista kavennettu malli. Se sopii parhaiten yhteyslaituriksi ja veneiden kiinnitykseen.



KORALLI 2:n kannella on pituutta 12 m. Sivuverhouksella laituri saadaan hyvin ympäristöön sopivaksi.

KORALLI on järeä ja suurikokoinen betoniponttonilaituri. Se soveltuu veneiden turvalliseen kiinnittämiseen sekä rannan turvalliseksi oleskelupaikaksi.



Erikoislaiturit

Vakiomallisten huvilalaitureiden lisäksi Marinetek valmistaa myös venesatamia ja räätälöityjä laituriratkaisuja tarpeiden ja toivomusten mukaan moneen käyttötarkoitukseen. Erikoismallisia laitureita käytetään mm. ylikulkusilloissa, kelluvissa terassi- ja taloratkaisuissa sekä muissa monimuotoisissa kelluvissa rakenteissa.

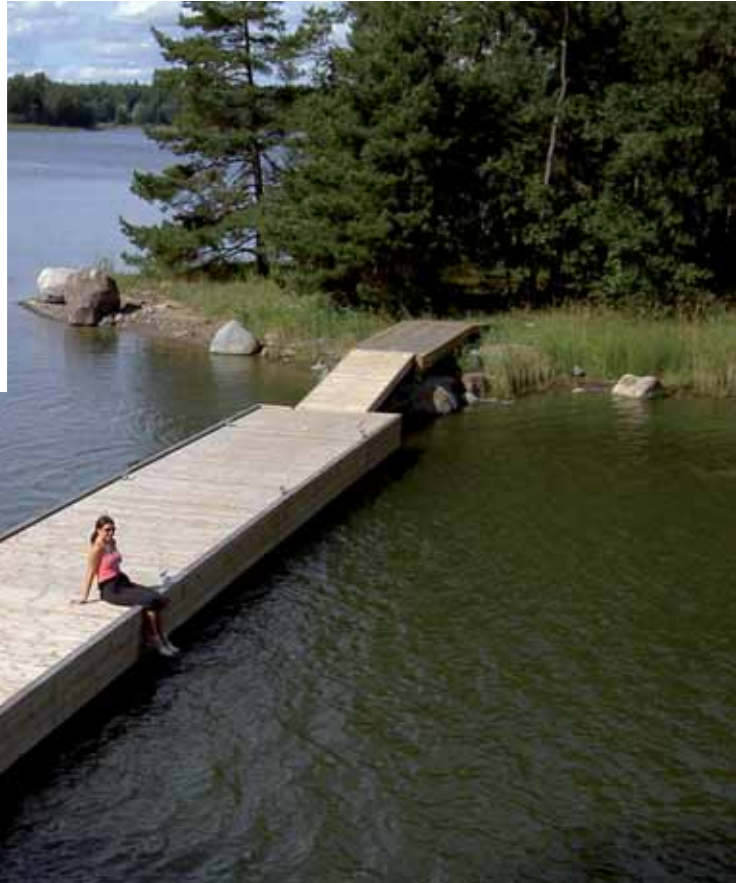

Puurunkoisilla betoniponttonilaitureilla voidaan toteuttaa veneaukollisia ylikulkusilloja.

Betoniponttonilaitureista voidaan koota myös erikoisia kelluvia terasseja.

Marinetek valmistaa myös taloponttoneja, joille voidaan rakentaa kelluvia huoltotiloja tai ympärivuotiseen käyttöön suunniteltuja asuntoja.

Betoniponttonilaituri laajenee jatko-osilla tukevaksi ylikulkulaituriksi.

Marinetek valmistaa myös erikoismallisia ja –muotoisia laitureita asiakkaan tarpeen mukaan.



MERILEIJONA on huvilalaiturimalliston toiseksi järein vaihtoehto ja se on suunniteltu vaativiin tarpeisiin, haastaviin olosuhteisiin sekä suurten veneiden turvalliseen kiinnittämiseen. Yhteinäiseen raskasponttonitekniikkaan perustuvan Merileijonan leveä ponttoni tarjoaa kosolti käyttömukavuutta ja tukevuutta.

MERILEIJONA edustaa laiturirakentamisen viimeisintä osaamista. Sivuverhoukset kuuluvat vakiona kaikkiin raskasponttonilaitureihin.



MERIVUOKKO on Merileijonasta kavennettu malli. Se on isosiskonsa tavoin erittäin vahvarakenteinen, huoltovapaa ja tukeva yleislaituri, josta on nyt myös saatavana lyhennetty malli. Merivuokot, kuten kaikki raskasponttonilaiturit, ankkuroidaan ponttonin läpi menevistä kUILUISTA.

MERIKARHU on suurin ja raskain huvilalaituri. Se on erittäin vahvarakenteinen ja soveltuu vaativiin olosuhteisiin ja suurimpien veneiden kiinnittämiseen. Se soveltuu myös hyvin liikennelaituriksi tai omaksi kotisatamaksi. Merikarhun raskasponttoni on sama mitä käytetään Euroopan nykyaikaisimmissa venesatamissa.



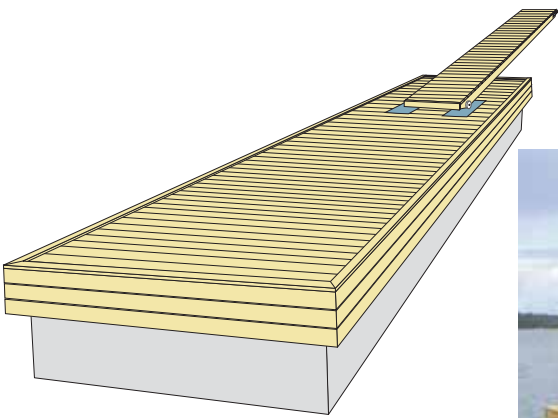

MERIVUOKOSSA on laiturin pituinen raskasponttoni. Se ankkuroidaan ponttonin läpi menevistä kuluista. Kaarisilta on lisävaruste.



MERIKARHU tuo huvilalaiturirakentamisen kokonaan uudelle tasolle. Se täyttää vaativimmatkin tarpeet.



MERIVUOKKO on edullisin raskasponttonilaituri. Se on pitkäikäinen ja tukeva yleislaituri haastaviin olosuhteisiin.



Kun halutaan parasta, valitaan **MERILEIJONA**. Se on erittäin vahvarakenteinen ja kestää isältä pojalle.

MERILEIJONA voidaan varustaa mitä moninaisimmilla tarvikkeilla ja varusteilla. Venepuomi lisää entisestään sen käyttöominaisuuksia.



Muoviponttonilaiturit



SIMPUKKA on kevyt, mutta tukeva muoviponttonilaituri. Se soveltuu erityisen hyvin matalan rannan yleislaituriksi. Simpukan kelluva osa voidaan asentaa joko pituus- tai poikisuuntaan ja se laajenee tarvittaessa lisäelementeillä suureksikin kokonaisuudeksi.

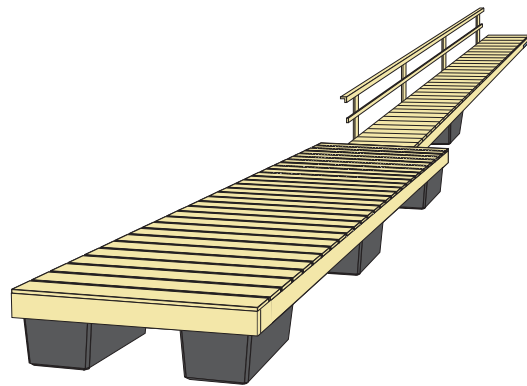

SIMPUKKA on malliston pienin huvilalaituri. Se on kevyt ja tukeva joka rantaan sopiva muoviponttonilaituri.

MUSTEKALA on suurikokoisin muoviponttonilaituri. Sillä on suuri kantavuus ja se on leveän rakenteensa vuoksi tukeva. Mustekala soveltuu soutu- ja melontalaituriksi sekä uimarantojen erinomaiseksi yleislaituriksi.

SIMPUKKA laajenee lisäelementtien avulla jopa isoksi uimalakokonaisuudeksi.



SIMPUKAN ja **MUSTEKALAN** kelluva osa voidaan asentaa joko pituus- tai poikisuuntaan

MUSTEKALA on markkinoiden suurin muoviponttonilaituri. Se on erittäin tukeva ja soveltuu mataliin rantoihin.

Pool pontoon

Marinetek **POOL PONTOON** on kelluva uima-allas, joka toimii myös vene- ja uimailaiturina sekä samalla koko perheen vapaa-ajanviettopaikkana. **POOL PONTOON** koostuu laiturin ja altaan yhdistelmästä, pumppu/suodatinyksiköstä sekä erilaisista lisävarusteista käyttötärpeiden mukaan. Oleellinen osa uutuustuotetta on vedenkäsittelyjärjestelmä, jolla altaan vesi voidaan puhdistaa uimakelpoiseksi. Allasosa on pienimmissä ratkaisuihin tehty kulutusta ja UV-säteilyä kestävästä erikoispressukankaasta, suurimmissa malleissa taas allasosa tehdään alumiinista tai ruostumattomasta teräksestä. Marinetek valmistaa ja toimittaa **POOL PONTOON**- tuotteet yhteistyössä Stenwall Marine Oy:n ja Studio Salovaara Oy:n kanssa. Pienempien yksityiskäyttöön tarkoitettujen uima-altaiden lisäksi Marinetek toimittaa myös isoja uimaloita.



Marinetek valmistaa myös suuria uimaloita. Mm. Kööpenhaminaan Marinetek on toimittanut maailman suurimman kelluvan uimalan.

POOL PONTOON on kelluva uima-allas, joka toimii myös huvilalaiturina. Altaaseen on saatavana vedenpuhdistusjärjestelmä.



ANKKUROINTI

Markkinoiden turvallisimmassa SEAFLEX –ankkurointijärjestelmässä laiturit ankkuroidaan paikoilleen esijännitetyin ja ruostumattomin kumikaapelein. Se pitää laiturin paikallaan vedenvaihtelusta huolimatta ja kestää yhtä pitkään kuin laituri. Marinetekin laiturit voidaan ankkuroida myös kuumasinkityin kettein.

VENEENKIINNITYSTARVIKKEET

Marinetek -poijuja on kolmea kokoa, kahta varsimallia ja niiden vakioväri on punainen. Poijut ovat uppoamattomia ja erittäin vahvarakenteisia. Kaikkiin laiturimalleihin voidaan asentaa myös Marinetek –venepuomeja helpottamaan veneen kiinnitystä tai veneeseen kulua. Veneenkiinnityspollareita ja -renkaita on saatavana myös useita kokoja ja malleja.

SÄHKÖNJAKELUKALUSTEET

Marinetekin tuotteisiin kuuluu laaja mallisto määräysten mukaisia sähkö- ja vesikalusteita alan johtavilta valmistajilta. Kaikissa Rolec -sähkökalusteissa on automaattisulakkeet, vikavirtasuojat sekä valopiste.

LISÄTARVIKKEET

Marinetekin huvilalaitureihin on tarjolla runsaasti lisätarvikkeita. Hyvin suosittu lisävaruste on Marinetekin ruostumattomat uimaporraat. Helposti asennettavia törmäyssuojia on saatavana useita malleja. Turvallisuutta lisäävä puukaide on yksinkertainen kiinnittää puurunkoon. Kaarikäyntisiltoihin saa lisävarusteena molemminpuolisen ristikkokaiteen. Laituripenkki, -pöytä ja -arkku on suunniteltu sopimaan Marinetek –laitureihin.

1. Alumiinivalettu haarapollari on tarkoitettu isojen veneiden kiinnittämiseen.

2. Alumiinivalettu T-pollari on tyylikäs ja eniten myyty veneenkiinnityspiste.

3. Kääntyvä T-pollari on kätevä apu veneiden satunnaiseen kiinnittämiseen.

4. D-törmäyslista on pehmeä ja vahva eikä naarmuta veneettä.

5. Laiturin ulkonurkan voi suojaat kulmalistalla.

6. P-törmäyslista on PVC-muovia ja suunniteltu suuremmille veneille.











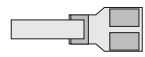



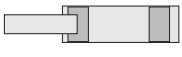
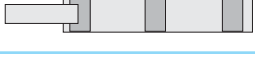

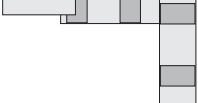
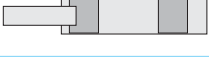
7. Laituripenkki, -pöytä ja -arkku ovat säänkestäviä, tukevia ja helppoja asentaa.

8. Uppoamattomia Marinetek -poijuja on saatavana kolmea kokoa: 45, 75 ja 150 litraa.

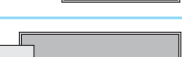
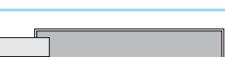
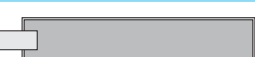
9. Ruostumaton Seaflex on markkinoiden ylivoimaisin ankkurointijärjestelmä.

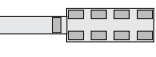
10. Rolec -sähkö- ja vedenjakelulustemallisto on alan edullisin ja laajin.



		Ptuus (m)	Leveys (m)	Käyntisilta (m)	Kansikorkeus (m)	Kokonaiskantavuus (kg)	Ponttonityyppi	Ponttonin kantavuus (kg)	Ponttonin paino (kg)	Kannen paino (kg)	Kokonaispaino (kg)
BETONIPONTTONILAITURIT	 TASKURAPU	5,0	2,1 / 3,1	1,3 x 5,0	0,40	2160	M120	720	600	410	2510
	 MERITÄHTI 1	6,0	3,1	1,3 x 5,0	0,40	2880	M120	720	600	620	3340
	 MERITÄHTI 2	9,0	3,1	1,3 x 5,0	0,40	4320	M120	720	600	960	4920
	 MEDUUSA 1	6,3	2,5	1,3 x 5,0	0,50	2840	M140	1420	910	480	2590
	 MEDUUSA 2	8,0	2,5	1,3 x 5,0	0,50	2840	M140	1420	910	610	2730
	 MEDUUSA 3	13,0	2,5	1,3 x 5,0	0,50	4260	M140	1420	910	1020	4100
	 HUMMERI 1	8,0	2,5 / 4,6	1,3 x 5,0	0,50	4260	M140	1420	910	920	3970
	 HUMMERI 2	13,0	2,5 / 4,6	1,3 x 5,0	0,50	5680	M140	1420	910	1330	5340
	 MERISIILI	6,8 + 8,0	2,5	1,3 x 5,0	0,50	5680	M140	1420	910	1120	5150
	 OSTERI	10,0	2,5	1,3 x 5,0	0,55	4300	M200	2150	1180	870	3550
	 KORALLI 1	10,0	3,1	1,3 x 5,0	0,60	6800	M300	3400	1600	1060	4580
	 KORALLI 2	12,0	3,1	1,3 x 5,0	0,60	10200	M300	3400	1600	1310	6430
RASKASPONTTONILAITURIT	 MERIVUOKKO 1	8,1	2,5	1,3 x 5,0	0,60	7600	M2408	7600	6670		6860
	 MERIVUOKKO 2	11,1	2,5	1,3 x 5,0	0,60	10200	M2411	10200	9430		9620
	 MERILEIJONA 1	8,1	3,1	1,3 x 5,0	0,60	9700	M3008	9700	8100		8290
	 MERILEIJONA 2	11,1	3,1	1,3 x 5,0	0,60	13000	M3011	13000	11400		11590
	 MERIKARHU 1	13,0	2,5	1,3 x 5,0	0,65	13800	M2712	13800	12050		12240
	 MERIKARHU 2	16,0	3,1	1,3 x 5,0	0,65	22500	M3315	22800	17550		17740
MUOVIPONTTONILAITURIT	 SIMPUKKA 1	5,0	2,3	1,2 x 5,0	0,40	1820	M30	260	12	410	600
	 SIMPUKKA 2	6,0	2,3	1,2 x 5,0	0,40	2340	M30	260	12	520	710
	 MUSTEKALA	9,0	3,1	1,2 x 5,0	0,40	3900	M30	260	12	1110	1300
	 POOL PONTOON	4,9	4,9		0,40	2080	M30	260	12	890	1080

Kansilauta painekyllästetty, höylätty ja uritettu mänty, 28x120 mm.

Betoniponttonilaiturit toimitetaan kansielementit valmiiksi koottuina ja ponttonit irrallisina. Liukukäyntisilta voidaan korvata myös laiturin rantapään nivelöidyllä käyntisillalla. Useimpiin laiturimalleihin on saatavana myös pidempiä ja leveämpiä puu- tai teräsakenteisia käyntisilloja. Raskasponttonilaiturit toimitetaan kansi valmiiksi kiinnitettyinä. Muoviponttonilaiturit toimitetaan valmiina elementteinä ponttonit kiinnitettyinä.

Jatkuvasta tuotekehityksestäme johtuen pidätämme oikeuden rakennemuutoksiin. Esitekuvien laitureissa on lisä- ja erikoisvarusteita.



Osyytä valita Marinetek

■ Luotettava yhteistyökumppani

Kotimainen Marinetek on Euroopan johtava laiturirakentaja. Kansainvälisesti menestynyt yritys tunnetaan nykyaikaisista ratkaisuisista, korkeasta laadusta, täsmällisistä toimituksista ja edullisista hinnoista.

■ Ylivoimainen osaaminen

Marinetekin laituriosaaminen perustuu vahvaan ammattitaitoon, pitkään kokemukseen, omaan suunnitteluun, jatkuvaan tuotekehitykseen sekä oman tuotannon aktiiviseen kehittämiseen.

■ Vankka kokemus

Marinetekin avainhenkilöillä on yli 20 vuoden kokemus laitureiden suunnittelusta, valmistuksesta ja asentamisesta. Yli 1000 vaativaa satamaprojektia toteutettuina yli 30 maassa kertovat omaa kieltään Marinetekin kokemuksesta ja luotettavuudesta.

■ Täydellinen palvelu

Onnistunut laiturihanke koostuu pitkästä osaamisketjusta. Marinetek hallitsee kaikki projektin osa-alueet: lupapiirustukset, rakennelaskelmat, suunnittelun, valmistuksen, toimituksen, asennuksen ja jälkihoidon.

■ Suunnittelun edelläkävijä

Jatkuva tuotekehitys ja tuotannon kehittäminen tekevät Marinetekista alan edelläkävijän. Marinetek –tuotteet edustavat laiturirakentamisen parasta osaamista ja uusinta tekniikkaa. Ne ovat korkealaatuisia, vahvoja, pitkäikäisiä, huoltovapaita ja edullisia.

■ Kattava tuotevalikoima

Marinetekin tuotevalikoima on alan kattavin. Laiturimallistosta löytyy sopiva ratkaisu jokaiseen tarpeeseen ja budjettiin; kevyistä muoviponttonilaitureista aina järeisiin raskasponttonilaitureihin maustettuina kaikenkattavilla lisätarvikkeilla.

■ Nykyaikainen valmistusprosessi

Marinetek –laiturit valmistetaan uusissa tehtaissa. Nykyaikainen tuotantotekniikka on nostanut Marinetekin valmistusprosessin kokonaan omalle tasolleen. Mm. ponttonien valmistuksessa käytetään kuumasinkityn raudoituksen lisäksi muovikuitubetonia.

■ Huippuluokan laatu

Marinetek käyttää tuotannossaan vain parhaita materiaaleja. Ensiluokkaisen asiakastyytyvyyden ylläpitäminen on Marinetekin tärkein tavoite. Marinetek toimii ISO 9001- ja SFS- sertifikaattien sekä EN 206-1 betoninormin mukaisesti taaten ponttoneille jopa 50 vuoden suunnitellun käyttöiän.

■ Vakuuttavat referenssit

Marinetek –laitureita on valmistettu viimeisen kymmenen vuoden aikana yhteensä yli 100 kilometriä! Marinetek on rakentanut mm. kaikki merkittävimmät satamat Suomessa. Myös huvilalaituritoimittajana Marinetek on selvä ykkönen.

■ Marinetekin verkosto

Marinetek tarjoaa asiakkailleen alan parhaat ratkaisut ja tuotteet, kattavimman teknisen tuen ja laajimman jakelukanavan. Valitsemalla Marinetek –laiturin asiakas varmistuu siitä, että hän saa vahvan tuotemerkin lisäksi käyttöönsä kaiken Marinetek –osaamisen.

MARINETEK

Marinetek Finland Oy

Vattuniemenkatu 3, 00210 Helsinki

Puh. (09) 682 4100 Fax (09) 6824 1030

info@marinetek.net www.marinetek.net